

TLG-LÖV

Cirkulärt tilluftsdon



- Mönsterskyddat LÖV-perforering
- Klarar stora undertemperaturer
- Justerbar spalthöjd
- Lågbyggd
- Dokumenterad med anslutningslåda LUNA
- Ljudabsorbent av polyester i anslutningslådan

TROX[®] TECHNIK

 **Auranor**

TROX Auranor Norge AS

Postboks 100
NO-2712 Brandbu

Telefon +47 61 31 35 00

Fax +47 61 31 35 10

e-post: firmapost@auranor.no

www.trox.se

TLG-LÖV



ANVÄNDNING

TLG-LÖV är ett cirkulärt tilluftsdon för montage i fasta tak. TLG-LÖV har mycket god induktion och lämpar sig för såväl konstant som variabel luftmängd.

UTFÖRANDE

TLG-LÖV har en frontplåt med LÖV-perforering och justerbar spalthöjd.

MATERIAL OCH YTBEHANDLING

Donet är tillverkad av plåt och har en EPDM gummipackning på anslutningen. Hela donet är invändigt och utvändigt lackerat i RAL 9003 - glans 30. Andra färger kan levereras på förfrågan.

SNABBVAL

TLG-LÖV Dim.	[l/s]		
	25 dB(A)	30 dB(A)	35 dB(A)
100	24	29	34
125	40	46	54
160	66	76	87
200	91	105	121
250	156	181	209
315	224	267	312

Tabell 1, visar luftmängd vid avgiven ljudeffektnivå. Maximal spalthöjd och donet monterat direkt i kanal.

BESTÄLLINGSKOD, TLG-LÖV

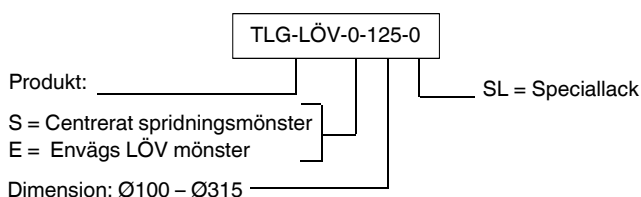

Exempel:

TLG-LÖV-0-125-0

Förklaring:

TLG-LÖV dim. Ø125

BESTÄLLINGSKOD, Luna

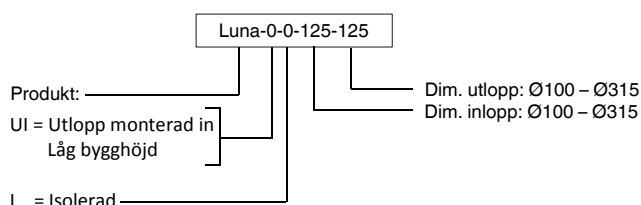

Exempel:

Luna-0-0-125-125

Förklaring:

Luna med inlopp Ø125 och utlopp Ø125

MÅTT OCH VIKT, TLG-LÖV

Dim.	A	B	J	T	Utsp. mått	Vikt Donet [kg]
100	209	99	40	34-45	105	0,7
125	238	124	35	34-45	130	0,9
160	279	159	45	36-50	165	1,1
200	334	199	45	38-52	205	1,4
250	419	249	40	52-72	255	2,1
315	525	314	40	52-72	325	3

Tabell 2



Bild 1

TLG-LÖV med anslutningslåda Luna

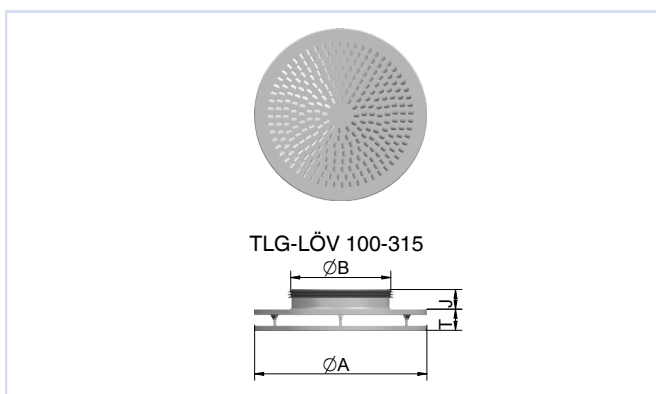

ANVÄNDNING

Vi rekommenderar användning av Luna anslutningslåda för att uppnå bättre ljuddämpning, regler- och mätmöjligheter. Luna är en anslutningslåda med demonterbart spjäll som ger tillgång till anslutningskanalen. Spjället låses i önskad position.

UTFÖRANDE

Anslutningslåda Luna innehåller spjäll och mätuttag för injustering. Lådan är isolerad med en ljudabsorbent i polyester och kan fås med en eller två måttförändringar mellan in- och utlopp. Luna kan även fås med utvändigt kondensisolerande. **Lågbyggande utförande [UI]** finns också. Detta utförande **ger en kapacitetssänkning på ca 20 %**. Avståndet mellan don och låda kan ökas med upp till 35 cm utan att vajer och mätslang måste förlängas.

MATERIAL OCH YTBEHANDLING

Luna levereras i galvaniserat utförande, isolerad invändigt på fyra sidor med ljudabsorbent i polyester. Anslutningen har EPDM-gummi-packning.

SNABBVAL

TLG-LÖV Dim.	Luna Dim.	Luftmängde l/s		
		25 dB(A)	30 dB(A)	35 dB(A)
100	100-100	19	23	27
125	100-125	22	29	37
	125-125	26	31	37
160	125-160	26	36	47
	160-160	41	49	60
200	160-200	45	55	68
	200-200	60	70	82
250	200-250	66	82	109
	250-250	90	103	150
315	250-315	82	103	132
	315-315	140	159	181

Tabell 3, tabellen visar luftmängd vid angiven ljudeffektnivå och 50 Pa totaltryck.

MÅTT OCH VIKT, LUNA

Dim.	D	DA	B	H	H1	H2	L	L1	L2	Vikt (kg) Luna
100-100	99	102	220	122	180	58	325	292	127	2,3
100-125	99	127	220	122	180	58	325	292	127	2,3
100-160	99	162	220	122	180	58	360	309	145	2,4
125-125	124	127	250	147	205	58	360	334	145	2,4
125-160	124	162	250	147	205	58	360	334	145	2,9
125-200	124	202	250	147	205	58	400	354	165	3,1
160-160	159	162	340	182	240	58	403	390	167	4,1
160-200	159	202	340	182	240	58	403	390	167	4,2
160-250	159	252	340	182	285	103	453	415	192	4,6
200-200	199	202	380	222	280	58	453	457	190	5,7
200-250	199	252	380	222	325	103	453	457	190	5,7
200-315	199	317	380	222	325	103	515	487	222	6,1
250-250	249	252	390	272	375	103	515	537	222	7,4
250-315	249	317	390	272	375	103	515	537	222	7,4
315-315	314	317	500	337	440	103	600	654	255	11

Tabell 4



Bild 2

TLG-LÖV

LJUDTEKNISK DATA

I diagrammen redovisas sammanlagd A-vägd ljudeffektivnivå från donet, L_{WA} . Korrektionsfaktorerna i tabell 6, sida 8, används för att beräkna avgiven ljudeffektivnivå per oktavband, $L_W = L_{WA} + KO$. Ljudtrycksnivån i ett rum med absorption motsvarande $10m^2$ Sabine kommer att vara 4 dB lägre än avgiven ljudeffektivnivå

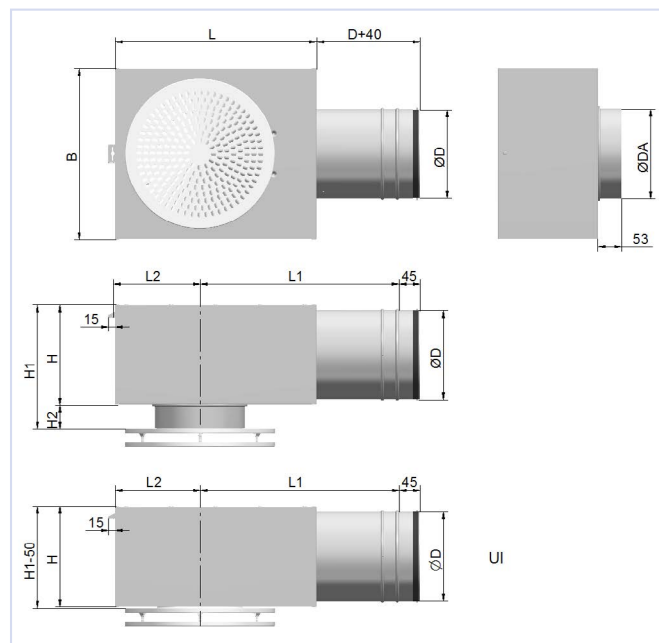
Diagrammen gäller vid maximal spaltöppning.

Exempel:

TLG-LÖV med Luna 125-125, önskad luftmängd 35 l/s.

Av diagram 4 finner vi att $L_{WA} = 31$ dB(A) vid öppet spjäll och ett totalt tryckfall på 20 Pa. Målet är att hitta följande data

- avgiven ljudeffektivnivå i 250 Hz
 - A-vägd ljudtrycksnivå i ett kontor
 - A-vägd ljudtrycksnivå i ett kontor vid 50 Pa totaltryckfall, (dvs. 30 Pa strypning över enhetens spjäll.)
- a) Korrektionsfaktorn är 2 dB. Avgiven ljudeffektivnivå i 250 Hz blir då:
 $L_W = L_{WA} + KO = 31 + (2) = 33$ dB
- b) Om vi forutsätter en rumsabsorption motsvarande $10m^2$ Sabine, blir den A-vägd ljudtrycksnivån: $31 - 4 = 27$ dB(A)
- c) Genom att följa linjen för 35 l/s i diagrammet upp till 50 Pa, avläses 33 dB(A) = ökning på 2 dB, det vill säga att A-vägd ljudtrycksnivå blir 29 dB(A)

DIMENSIONERINGSDIAGRAM

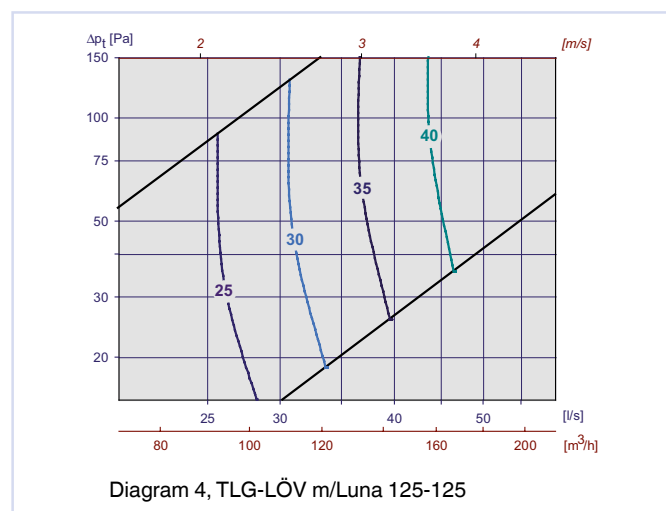
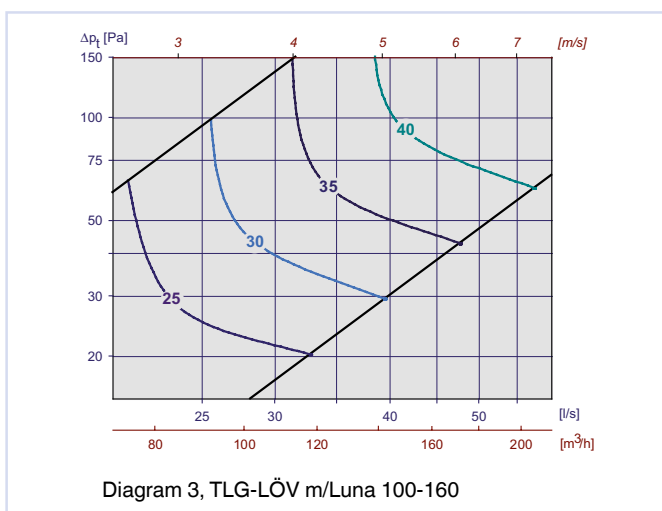
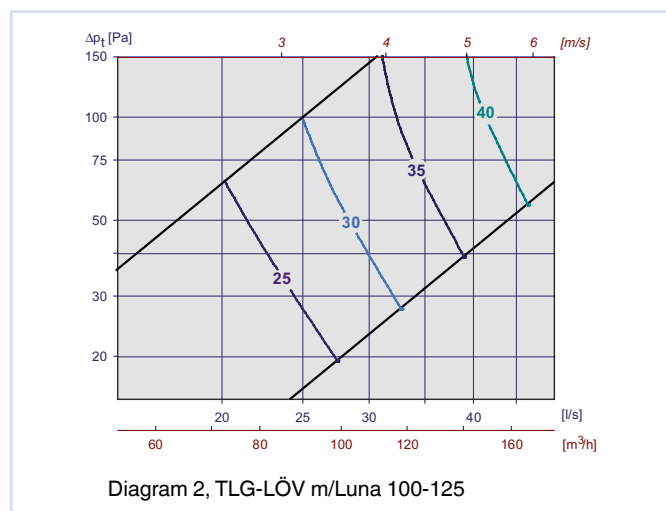
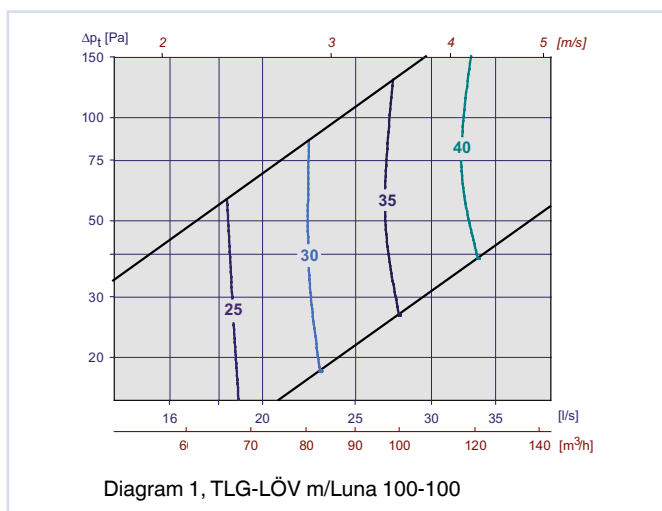

TLG-LÖV

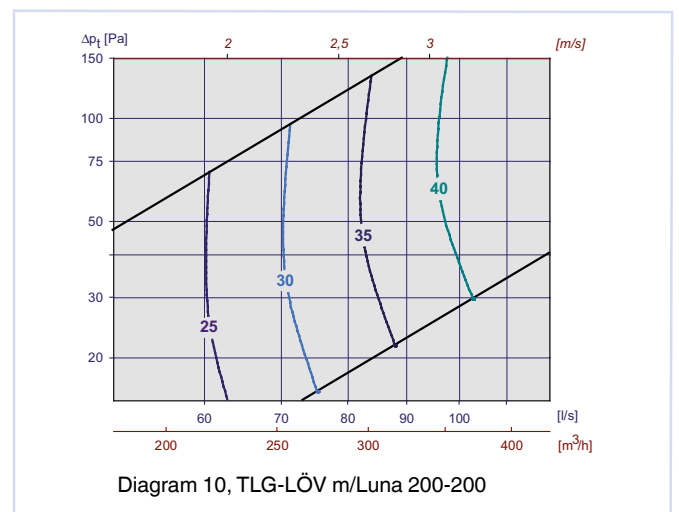
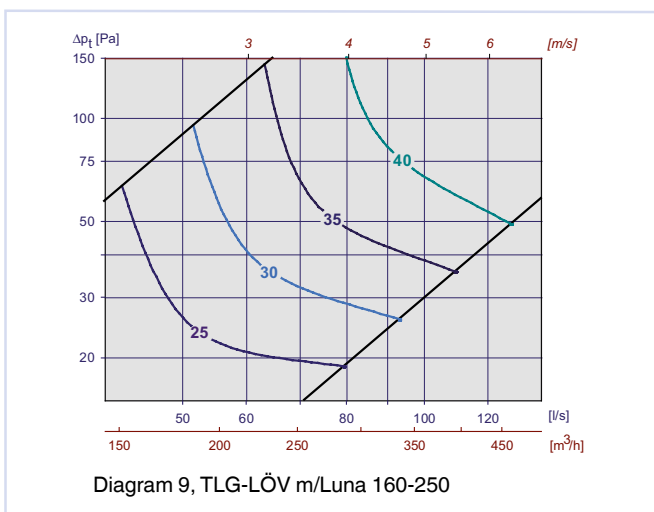
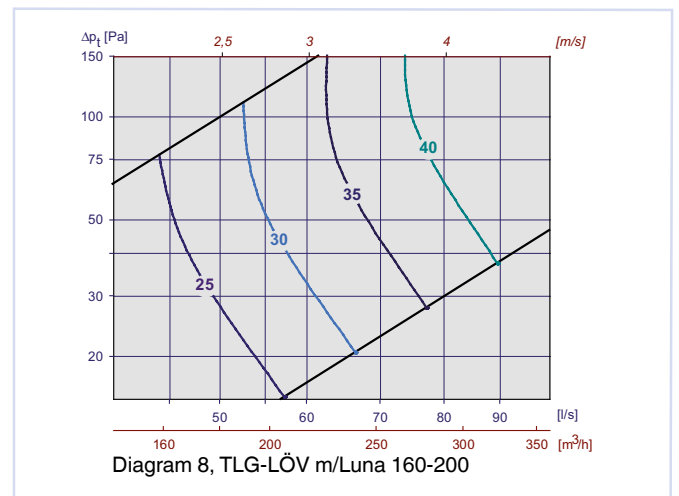
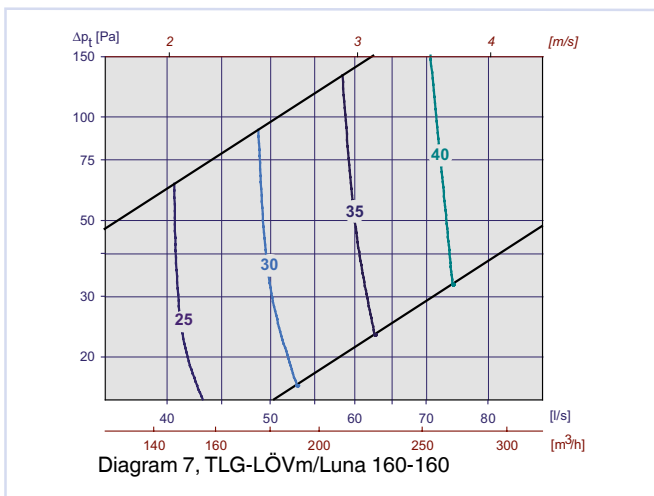
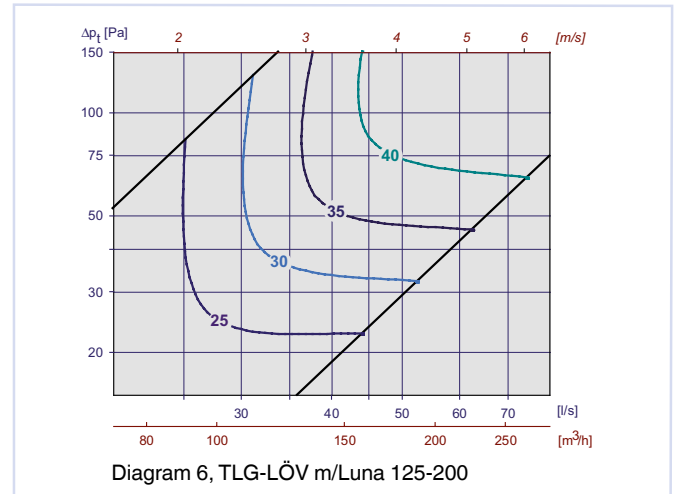
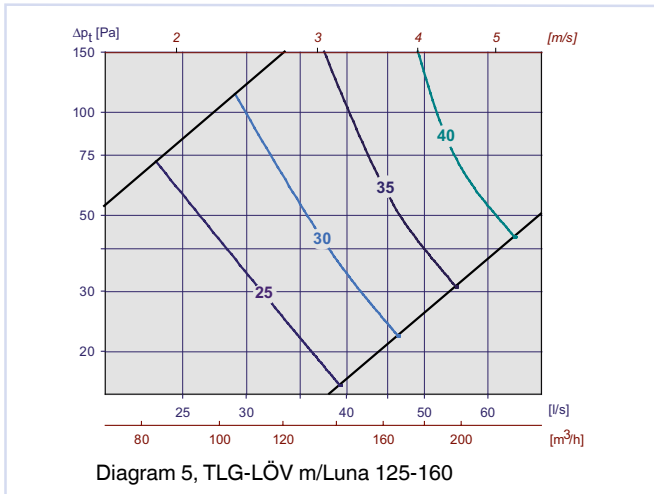

TLG-LÖV

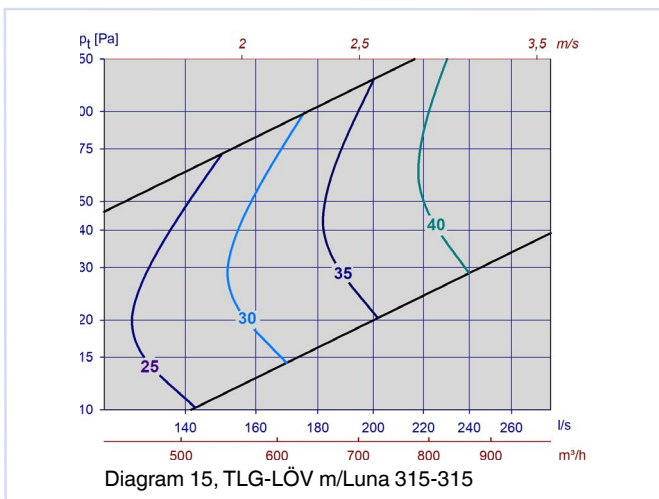
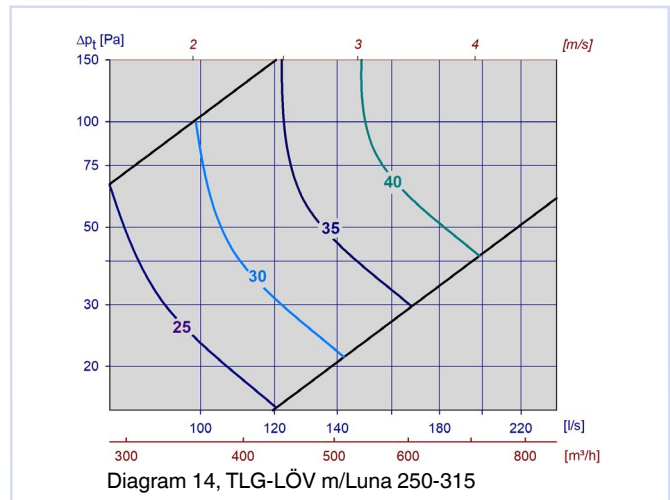
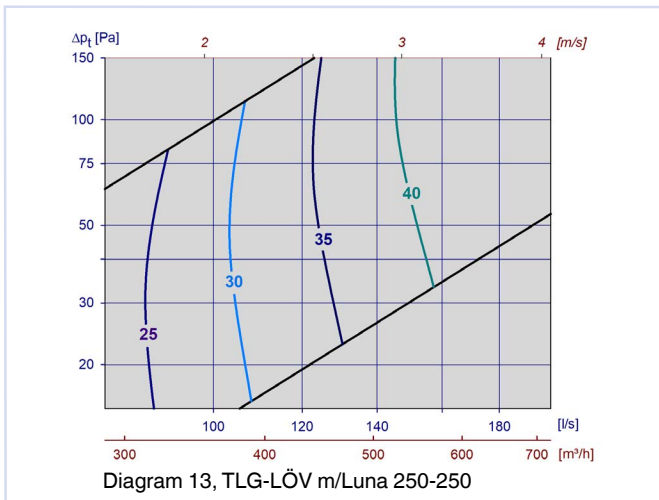
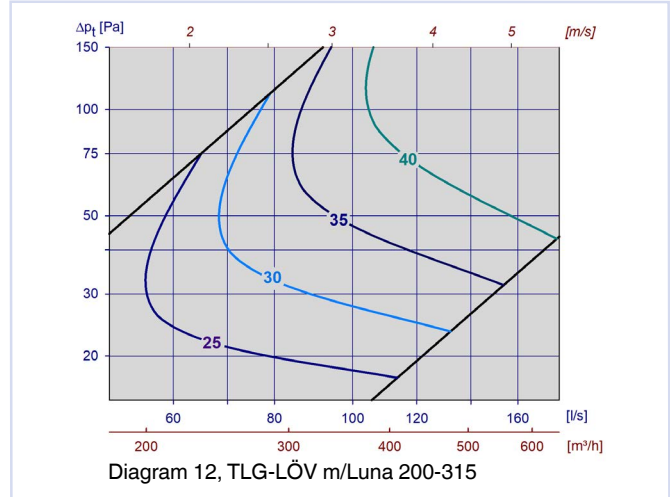
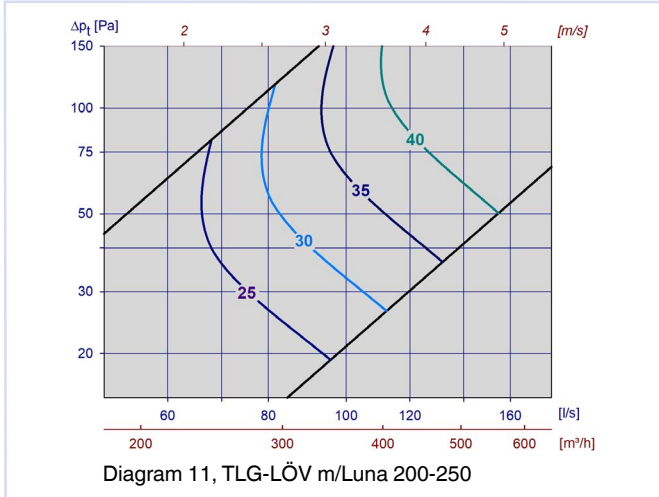

TLG-LÖV

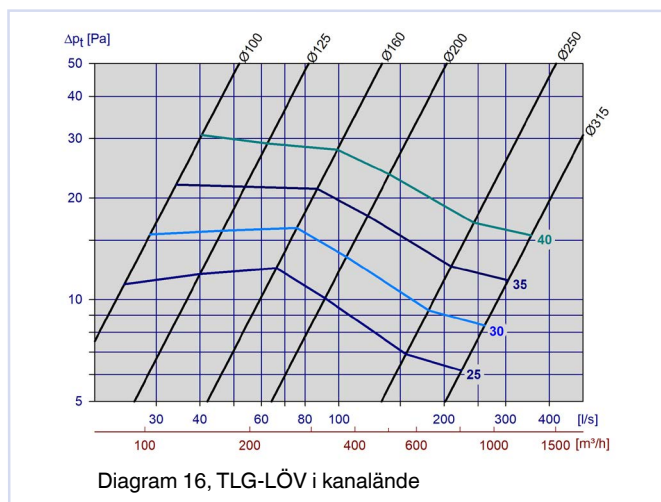

Diagram 17, TLG-LÖV i 90° böj

Statisk ljuddämpning inkl. ändreflektion, TLG-LÖV med Luna

TLG-LÖV Dim.	Luna Dim.	Dämpning [dB]							
		63	125	250	500	1k	2k	4k	8k
100	100-100	25	16	17	20	22	20	16	12
125	100-125	26	12	14	18	20	19	14	17
160	100-160	25	11	13	16	18	19	14	17
125	125-125	24	16	16	20	22	17	13	19
160	125-160	24	11	10	16	19	15	11	17
200	125-200	25	11	9	15	18	15	10	15
160	160-160	20	13	15	16	12	10	11	10
200	160-200	17	9	10	16	18	11	13	17
250	160-250	19	11	12	15	17	10	11	11
200	200-200	18	12	15	18	18	12	16	18
250	200-250	17	12	14	16	16	10	14	16
315	200-315	18	11	13	13	15	9	12	15
250	250-250	15	10	14	15	15	11	13	16
315	250-315	17	11	13	15	14	10	12	14
	315-315	12	9	14	16	11	11	12	14

Tabell 5

TLG-LÖV

Korrektionsfaktor [KO], TLG-LÖV med Luna

TLG-LÖV	Luna	KO [dB]															
		stängt spjäll								Öppet spjäll							
Dim.	Dim.	63	125	250	500	1k	2k	4k	8k	63	125	250	500	1k	2k	4k	8k
100	100-100	-4	4	0	-5	-5	-7	-13	-20	-4	1	-2	-6	-5	-6	-14	-24
125	100-125	-2	6	2	-5	-7	-8	-10	-15	-1	6	1	-5	-5	-8	-17	-23
160	100-160	-1	3	4	-5	-8	-9	-10	-13	-2	3	3	-4	-6	-7	-18	-22
125	125-125	1	3	1	-5	-6	-9	-9	-11	2	4	2	-5	-5	-8	-17	-22
160	125-160	-9	0	0	-7	-8	-8	-7	-10	-6	1	2	-5	-6	-7	-16	-24
200	125-200	0	0	-1	-6	-9	-9	-6	-8	3	3	2	-4	-5	-8	-17	-21
160	160-160	2	3	0	-5	-6	-7	-11	-12	2	3	1	-4	-5	-9	-18	-19
200	160-200	0	3	2	-6	-8	-7	-9	-10	4	3	2	-4	-5	-9	-19	-20
250	160-250	0	0	-2	-8	-10	-6	-7	-9	1	1	1	-5	-4	-8	-19	-21
200	200-200	3	4	-1	-5	-5	-7	-14	-15	2	3	-2	-6	-4	-6	-17	-24
250	200-250	-1	1	-3	-7	-7	-6	-9	-10	1	1	-1	-3	-4	-9	-20	-22
315	200-315	-2	-1	-4	-8	-9	-5	-7	-10	2	-1	-4	-6	-3	-8	-19	-26
250	250-250	1	3	-3	-4	-5	-8	-10	-11	2	4	-1	-3	-4	-9	-19	-22
315	250-315	-2	-1	-4	-8	-9	-5	-7	-10	1	-1	-4	-6	-3	-8	-19	-26
	315-315	-4	-4	-6	-2	-2	-11	-21	-25	1	1	-4	-4	-4	-7	-19	-25

Tabell 6

Statisk ljuddämpning inkl. ändreflexion för TLG-LÖV

TLG-LÖV	Dämpning [dB]							
Dim.	63	125	250	500	1k	2k	4k	8k
100	26	18	13	7	3	2	3	6
125	22	16	11	6	1	0	2	4
160	19	14	11	4	1	0	3	4
200	16	12	7	3	0	0	2	3
250	16	10	5	1	0	0	1	2
315	15	7	4	1	0	0	1	2

Tabell 7

Korrektionsfaktor [KO], TLG-LÖV

TLG-LÖV	KO [dB]							
Dim.	63	125	250	500	1k	2k	4k	8k
100	-3	-1	-6	-6	-5	-5	-13	-22
125	-6	-4	-6	-6	-6	-5	-12	-23
160	1	-1	-3	-4	-5	-6	-16	-21
200	0	0	-5	-6	-5	-5	-16	-24
250	0	-5	-5	-4	-3	-7	-20	-21
315	-3	-7	-8	-6	-3	-6	-19	-26

Tabell 8

KASTLÄNGD, TLG-LÖV

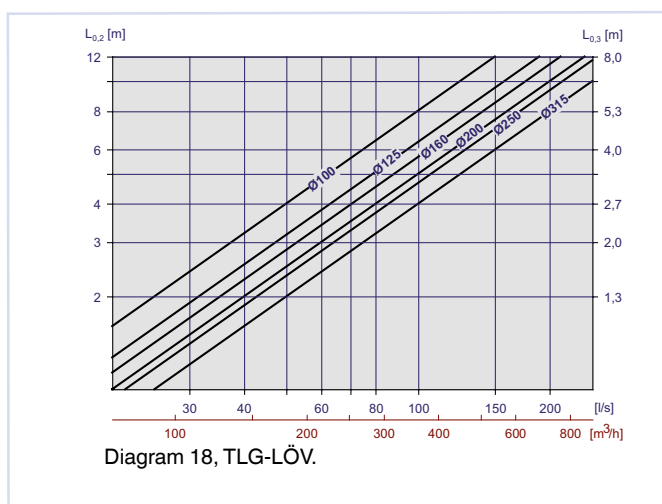

SPRIDNINGSMÖNSTER, TLG-LÖV

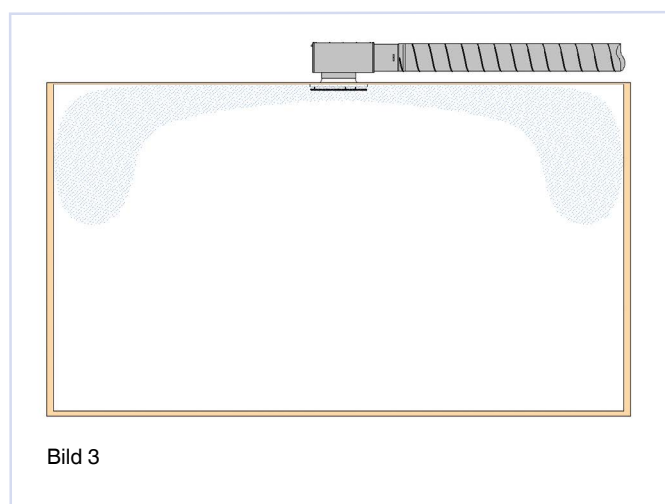

TLG-LÖV

KASTLÄNGD, TLG-LÖV-S

Vi har mätt hastigheter på nedåtriktad stråle för TLG-LÖV-S. Vid isotermska förhållanden kan diagram 19 användas för att finna den vertikala kastlängden.

För övertempererad luft (uppvärmning) används diagram 20 och 21 för att finna luftstrålens vändpunkt vid 5 eller 10°C övertempererad luft jämfört med rumsluften.

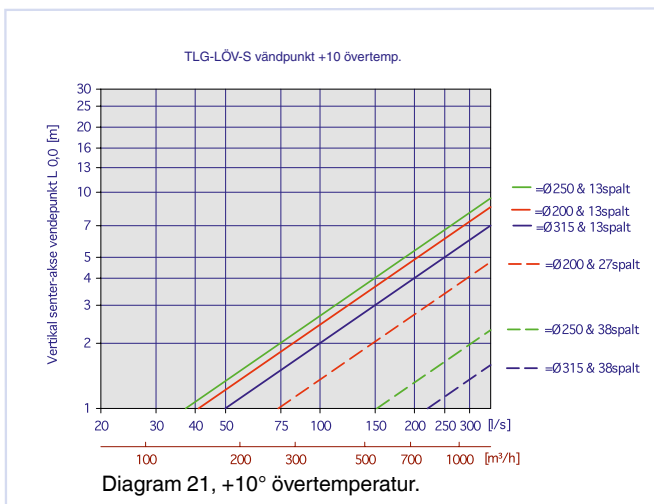
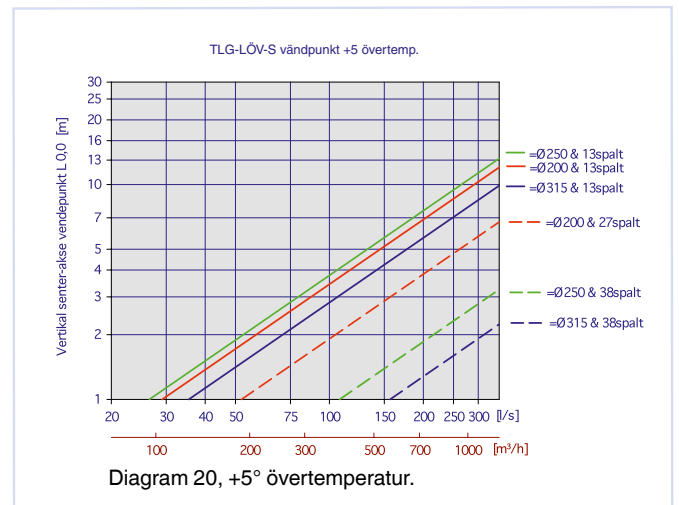
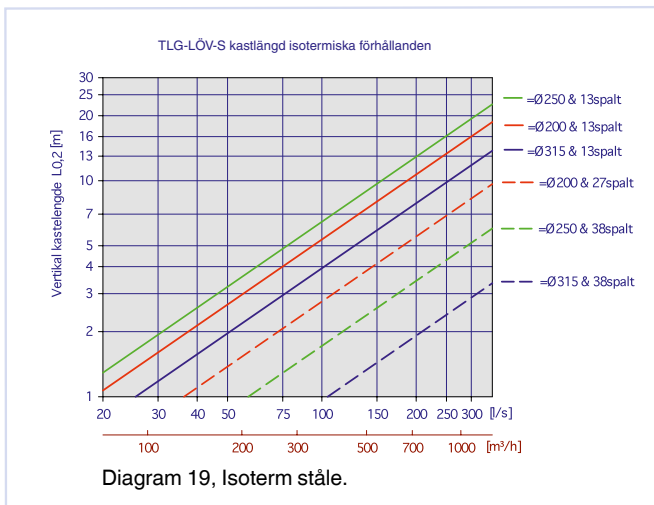

TLG-LÖV

MONTERING

Vid montering i fast tak eller infälld i undertaksplatt fästs TLG-LÖV med hjälp av två montagevinklar som visas på bild 5, eller genom att donet skruvas fast i anslutningslådans utlopp. När anslutningslåda Luna används så pendlas denna ner med hjälp av gängstång i bakkant på lådan eller med montageband. (Bild 5).



Bild 4, montage



Bild 5, montage

INJUSTERING

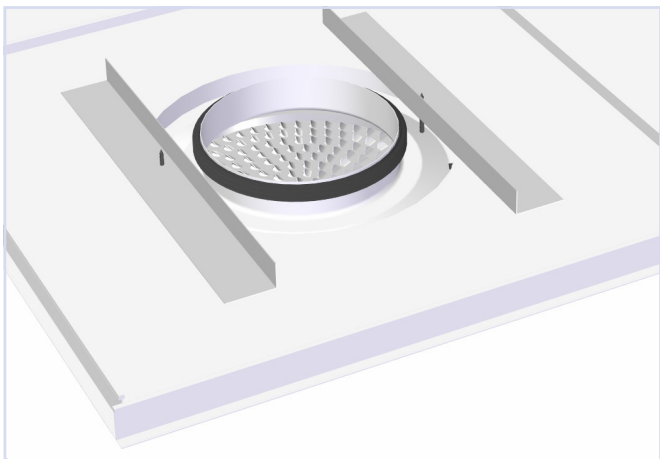
Vid injustering måste donfronten vara påmonterad. Mät slang och regleringsvajern dras ut genom perforeringen i fronten. Spjället låses med hjälp av låsmuttern på wiren, var noga med att skruva åt låsmuttern ordentligt i korrekt läge så att spjällets vinkel inte ändras. K-faktorer för beräkning av luftmängd finns på märkskylten i donet, eller i vår injusteringsguide på vår hemsida: www.trox.se

UNDERHÅLL

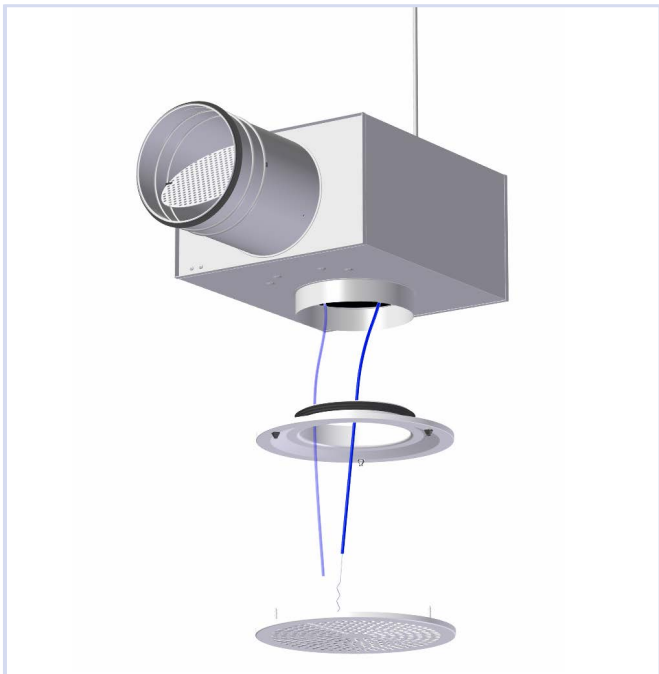
Donet rengörs med en fuktig trasa. Vid rengöring av kanalnätet avlägsnas donfronten för att komma åt kanalen. Vid användning av Luna demonteras fördelningsplåten och spjället för fri åtkomst till kanalen.

MILJÖ

Byggvarudeklaration kan erhållas av våra försäljningskontor eller laddas hem från vår hemsida: www.trox.se

TLG-LÖV har utvecklats och tillverkas av

Vi förbehåller oss rätten att göra ändringar.