

Orion-LÖV

Kvadratisk tilluftsdon

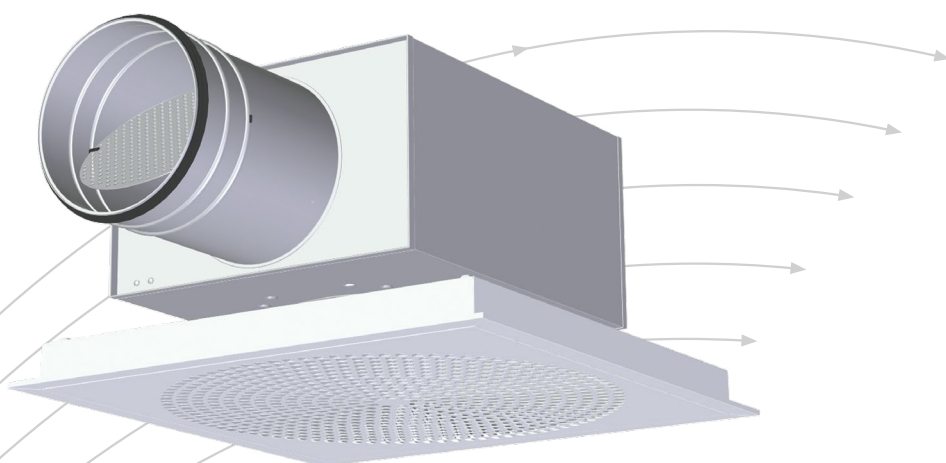

- Mönsterskyddad LÖV-perforering
- Demonterbar frontplåt
- Monteras i bärverk för undertak
- Anpassad för olika typer av undertak
- Ljudabsorbent av polyester i anslutningslådan

TROX[®] TECHNİK

 **Auranor**

TROX Auranor AS

Auranorvegen 6
NO-2770 Jaren

Telefon +47 61 31 35 00

e-post: info-se@troxgroup.com
www.trox.se

Orion-LÖV

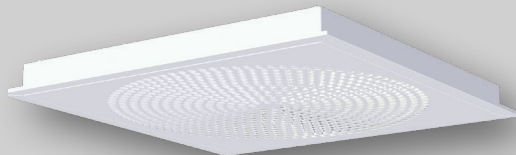

ANVÄNDNING

Orion-LÖV är ett kvadratisk tilluftsdon för montage i undertak. Orion-LÖV har mycket god induktion och lämpar sig för såväl konstant som variabel luftmängd.

UTFÖRANDE

Orion-LÖV har demonterbar frontplåt med LÖV-perforering, rotationsmönster är standard. Orion-LÖV tillverkas som standard anpassad för T-profilbärverk, men kan även fås anpassade för andra bärverk typ: DC, DG, DS och EK, se bild 2 och beställningskod.

Donfronten kan levereras med integrerad närvarogivare/temperatursensor av typen X-Sense. Denna kan levereras i två utföranden:

a) X-Sense: Digital utgång för närvarogiver och PT-element för temperaturmätning.

b) X-Sense MOD: Överföring av värden via Modbus.

Produktblad för dessa finns tillgängliga genom att följa denna länk:

[Orion X-sense](#)

MATERIAL OCH YTBEHANDLING

Front, takplatta och donkropp är tillverkad av plåt. Anslutningen på donkroppen har påmonterad EPDM-gummipackning. Frontplåtens infästningspunkter i donkroppens hörn är tillverkade av plast. Infästningspunkterna har inmonterade hållarmagneter. Hela donet är lackerat i RAL 9003 – glans 30 invändigt och utvändigt. Andra färger kan levereras på förfrågan.

SNABBVAL

Orion-LÖV	[l/s]		
	25 dB(A)	30 dB(A)	35 dB(A)
125	29	35	41
160	50	59	68
200	66	77	91
250	96	112	130
315	131	153	179
400	172	210	257

Tabell 1, tabellen visar luftmängder vid angiven ljudeffektnivå.

BESTÄLLNINGSKOD, Orion-LÖV

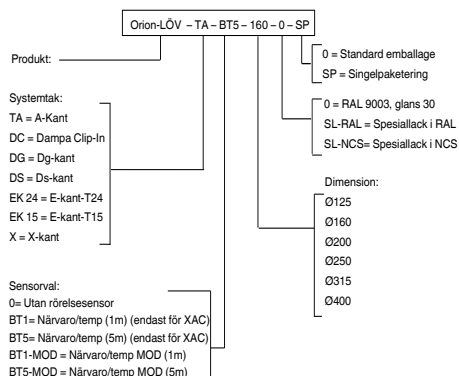

BESTÄLLNINGSKOD, Luna

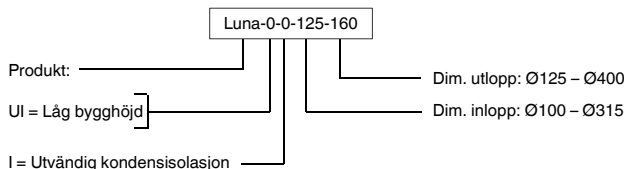

Exempel:

Luna-0-0-125-160

Förklaring:

Lunalåda med inlopp Ø125 och utlopp Ø160.

MÅTT OCH VIKT, Orion-LÖV

Orion-LÖV	D	Donets vikt [kg]
125	124	3,9
160	159	3,9
200	199	3,9
250	249	3,9
315	314	3,9
400	399	3,9

Tabell 2



Bild 1



Bild 2

Orion-LÖV med anslutningslåda Luna

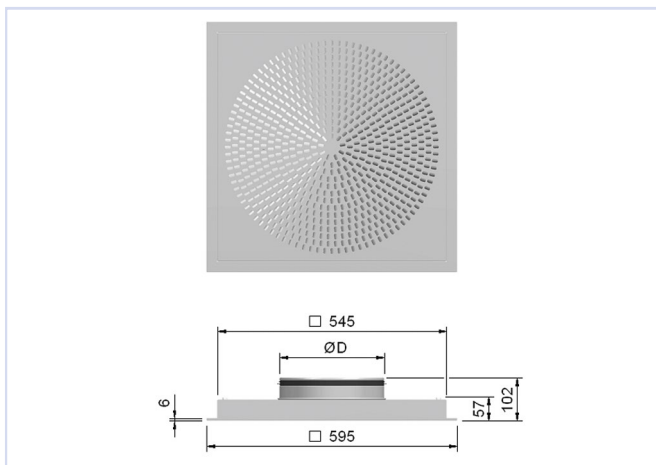

ANVÄNDNING

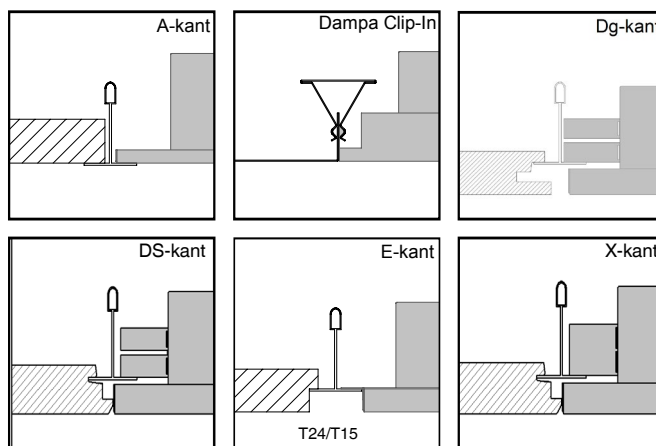
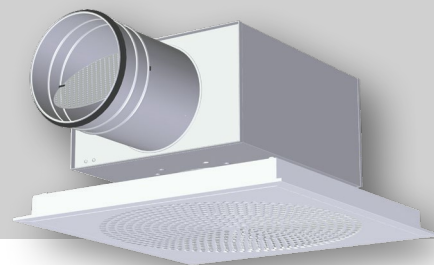
Vi rekommenderar användning av Luna anslutningslåda för att uppnå bättre ljuddämpning, regler- och möjligheter. Luna är en anslutningslåda med demonterbart spjäll som ger tillgång till anslutningskanalen. Spjället låses i önskad position.

UTFÖRANDE

Anslutningslåda Luna innehåller spjäll och mätuttag för injustering. Lådan innehåller spjäll och mätuttag för injustering. Lådan är isolerad med en ljudabsorbent i polyester och kan fås med en eller två måttförändringar mellan in- och utlopp. Luna kan även fås med utvändigt kondensisolerings. **Lågbyggande utförande [UI] finns också.** Detta utförande **ger en kapacitetsänkning på ca 20 %**. Avståndet mellan don och låda kan ökas med upp till 35 cm utan att vajer och mätslang måste förlängas.

MATERIAL OCH YTBEHANDLING

Luna levereras i galvaniserat utförande, isolerad invändigt på fyra sidor med ljudabsorbent i polyester. Anslutningen har EPDM-gummipackning.

SNABBVAL

Orion-LÖV Dim.	Luna Dim.	[l/s]		
		25 dB(A)	30 dB(A)	35 dB(A)
125	100-125	23	27	32
	125-125	21	25	30
160	100-160	24	36	45
	125-160	27	35	44
	160-160	36	43	51
200	125-200	29	42	55
	160-200	46	55	65
	200-200	46	56	67
250	160-250	45	60	75
	200-250	60	75	91
	250-250	76	88	102
315	200-315	59	82	110
	250-315	93	113	139
	315-315	110	124	144
400	250-400	98	131	165
	315-400	130	151	180

Tabell 3, tabellen visar luftmängd vid 30Pa totaltryckfall och angiven ljudeffektnivå.

MÅTT OCH VIKT, Luna

Dim.	D	DA	B	H	H1	L	L1	L2	Vikt (kg) m/Luna
100-125	99	127	220	122	228	325	292	127	2,3
100-160	99	162	220	122	228	360	309	145	2,4
125-125	124	127	250	147	253	360	334	145	2,4
125-160	124	162	250	147	253	360	334	145	2,9
125-200	124	202	250	147	253	400	354	165	3,1
160-160	159	162	340	182	288	403	390	167	4,1
160-200	159	202	340	182	288	403	390	167	4,2
160-250	159	252	340	182	288	453	415	192	4,6
200-200	199	202	380	222	328	453	457	190	5,7
200-250	199	252	380	222	328	453	457	190	5,7
200-315	199	317	380	222	328	515	487	222	6,1
250-250	249	252	390	272	378	515	537	222	7,4
250-315	249	317	390	272	378	515	537	222	7,4
250-400	249	402	500	272	378	600	579	265	9,1
315-315	314	317	500	337	443	600	654	255	10,7
315-400	314	402	500	337	443	600	644	265	10,7

Tabell 4



Bild 3



①

②

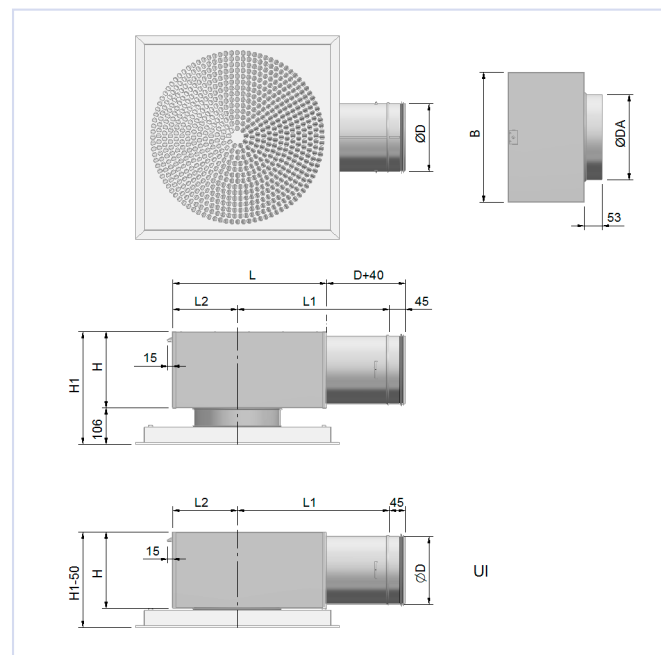
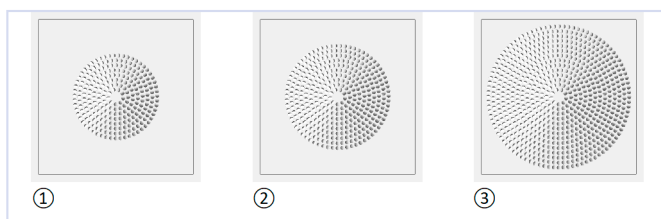
③

Bild 4, Ventilmönster beror på dimension.

- ① Ventilmönster för dim. 125.
- ② Ventilmönster för dim. 160 och 200.
- ③ Ventilmönster för dim. 250, 315 och 400.

Orion-LÖV

LJUDTEKNISK DATA

I diagrammen redovisas sammanlagd A-vägd ljudeffektivå för Orion-LÖV, L_{WA} . Korrektionsfaktorerna i tabell 5, på sidan 7 används för att beräkna utsänd ljudeffektivå per oktavband, $L_W = L_{WA} + KO$. Ljudtrycksnivå i ett rum med $10m^2$ Sabine rumsabsorption innebär att ljudtrycksnivån i efterklangsfältet är 4 dB lägre än angiven ljudeffektivå.

Exempel:

Orion-LÖV med Luna Ø160-200, önskad luftmängd 55 l/s.
Av diagram 7 framgår att $L_{WA} = 30$ dB(A) vid öppet spjäll och 16 Pa totaltryckfall. Vi vill beräkna följande data:

- Utsänd ljudeffektivå vid 250 Hz
- A-vägd ljudtrycksnivå på ett kontor.
- A-vägd ljudtrycksnivå på ett kontor vid 50 Pa totaltryckfall (dvs. 34 Pa strypning över enhetens spjäll.)

Lösning:

- Korrektionsfaktor är 0 dB. Utsänd ljudeffektivå vid 250 Hz blir då: $L_W = L_{WA} + KO = 30 + (0) = 30$ dB
- Om vi förutsätter absorption i ett rum motsvarande $10m^2$ Sabine, blir den A-vägd ljudtrycksnivån: $30 - 4 = 26$ dB(A)
- Genom att följa raden för 55 l/s i diagrammet upp till 50 Pa avläses 31 dB(A). $31 - 4 = 27$ dB(A).

DIMENSJONERINGSDIAGRAM

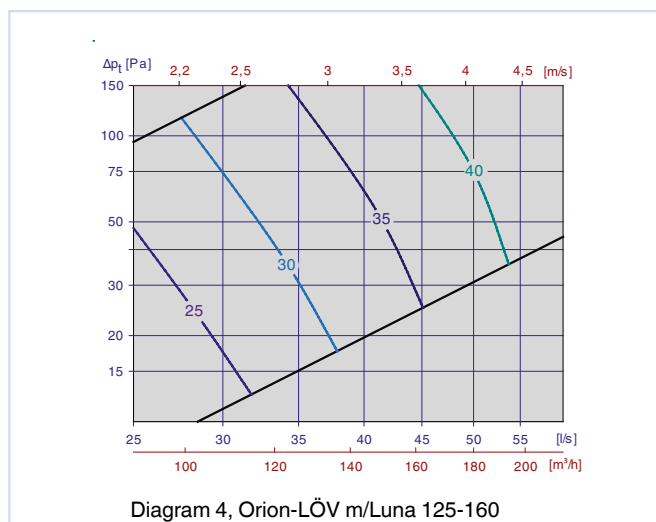
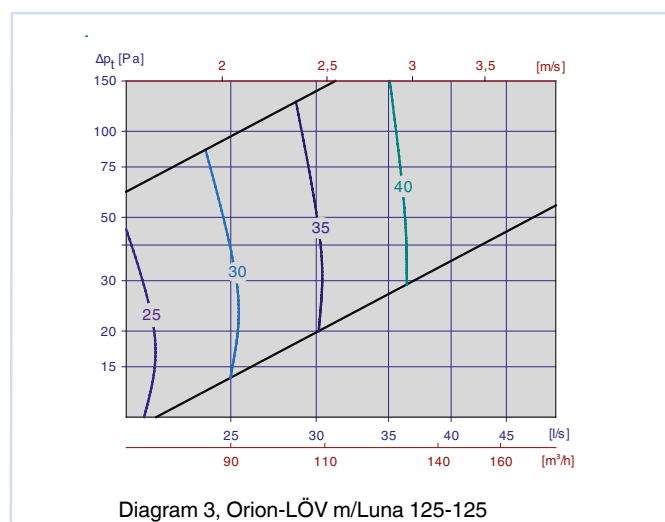
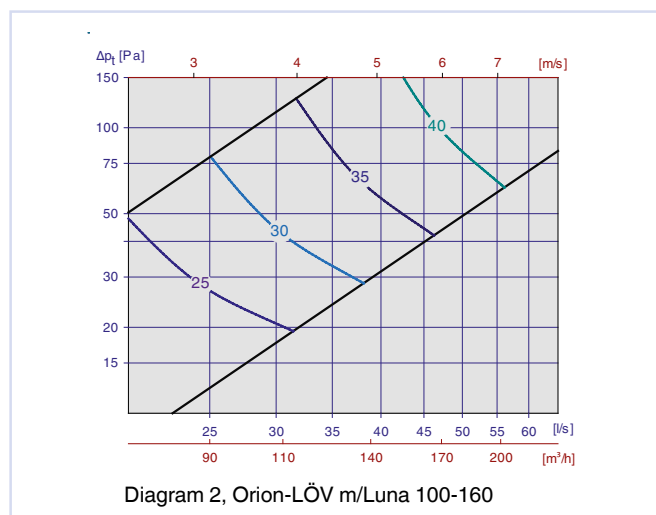
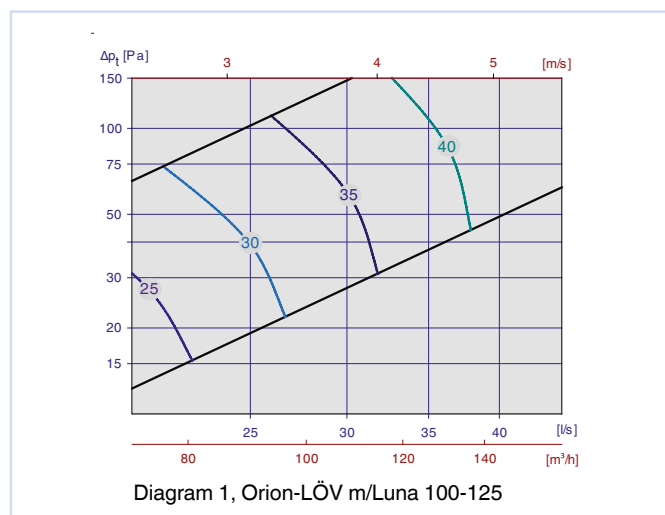

Orion-LÖV

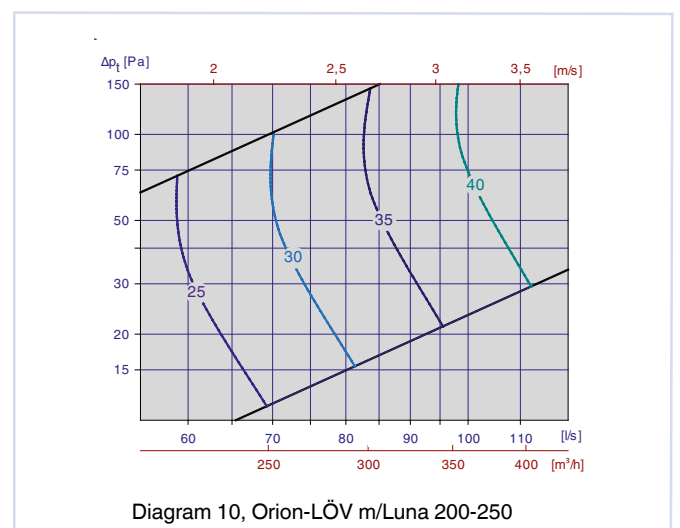
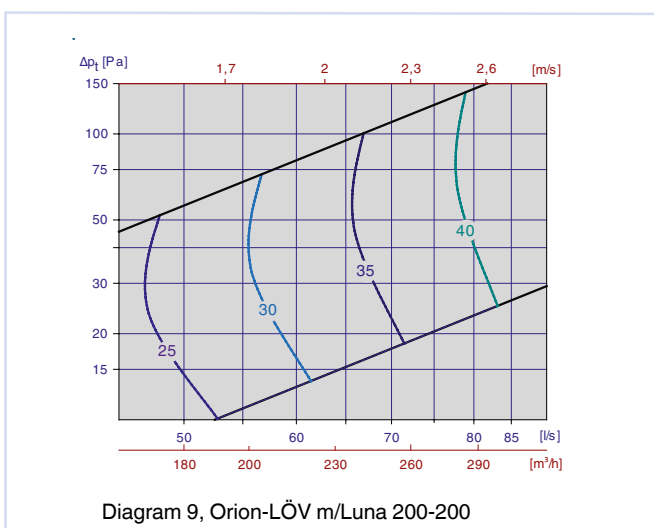
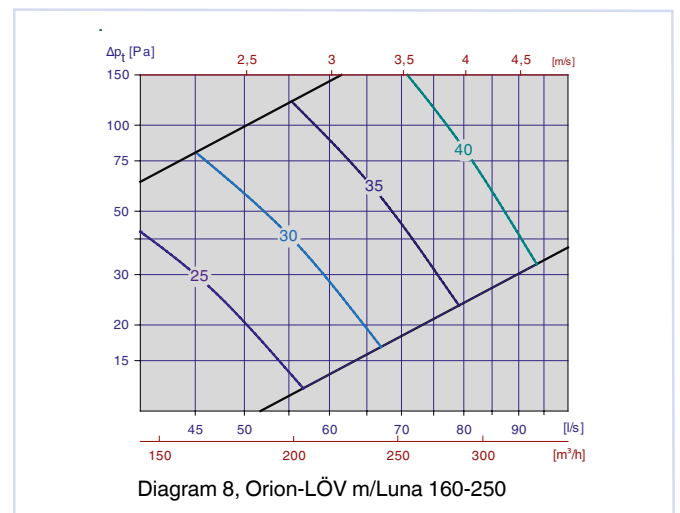
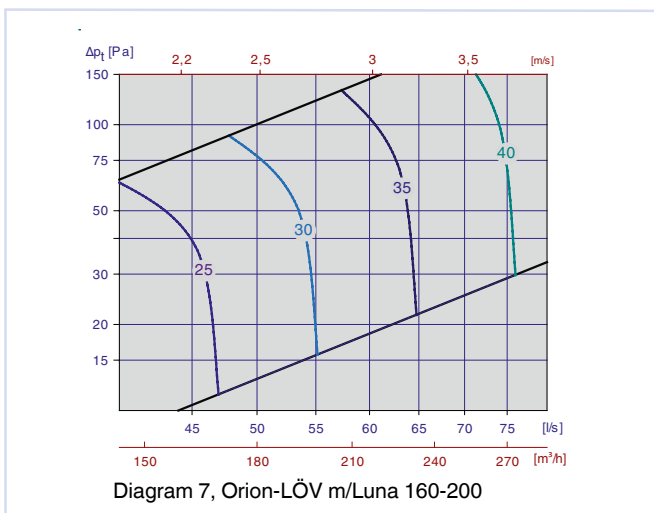
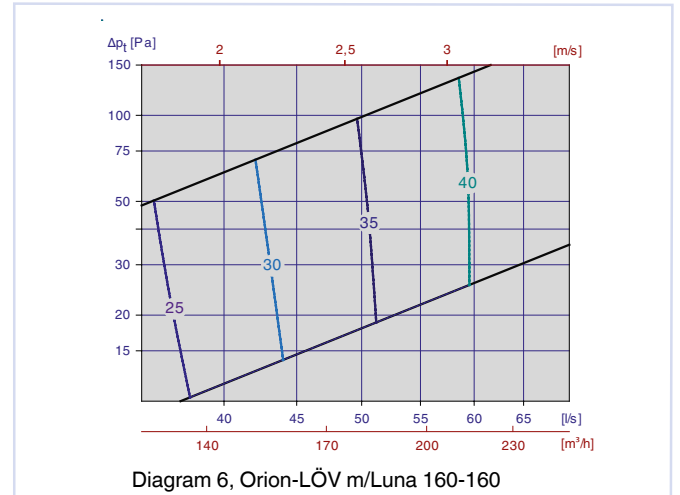
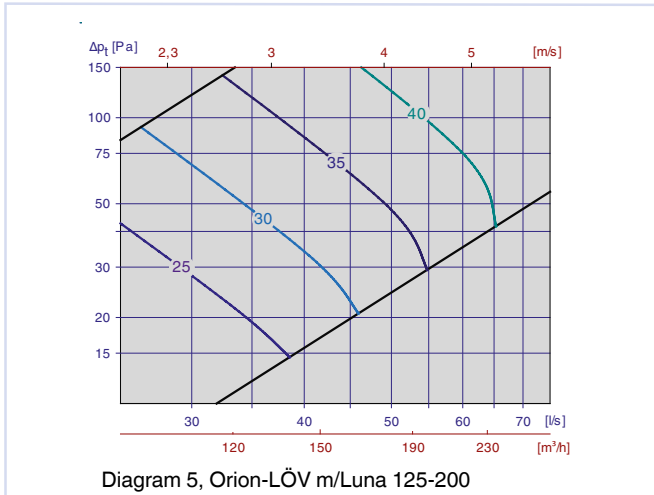

Orion-LÖV

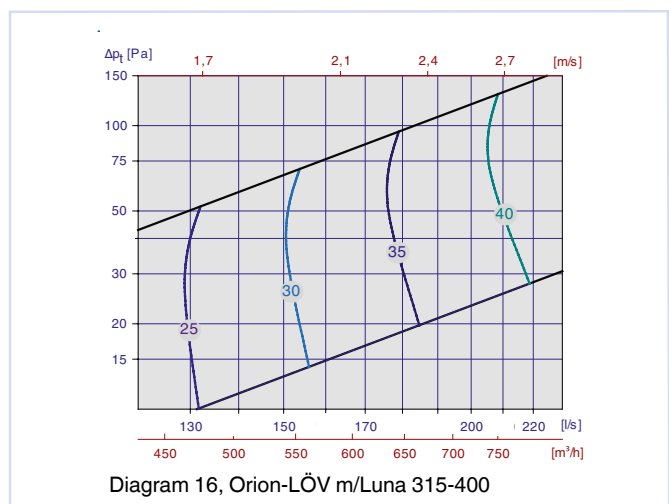
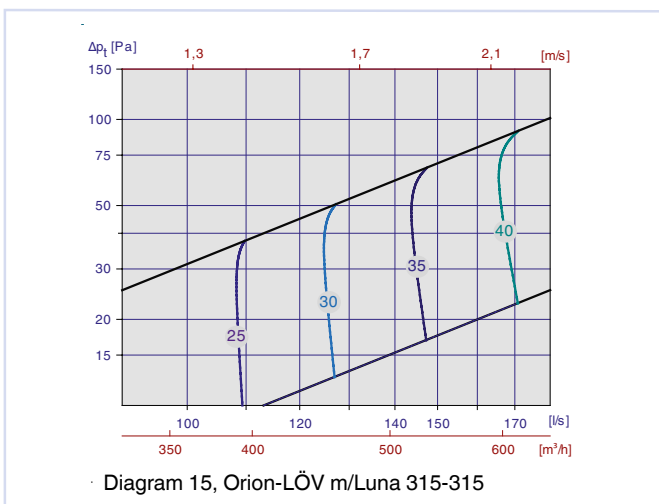
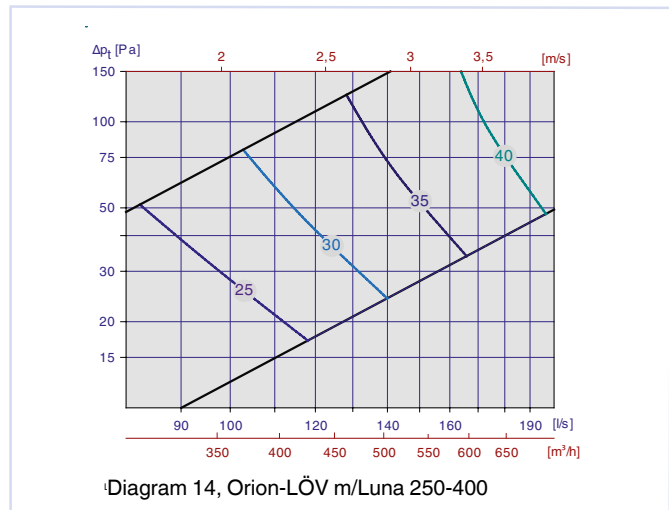
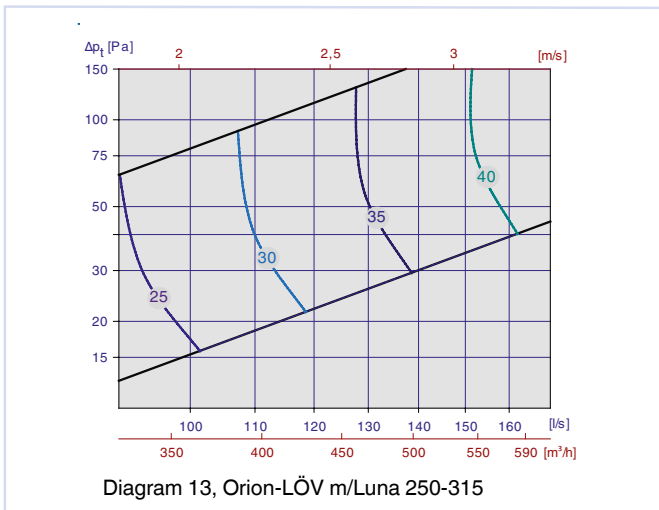
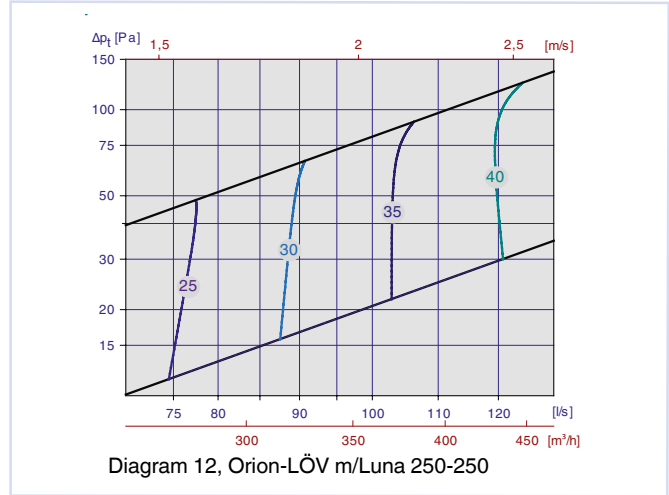
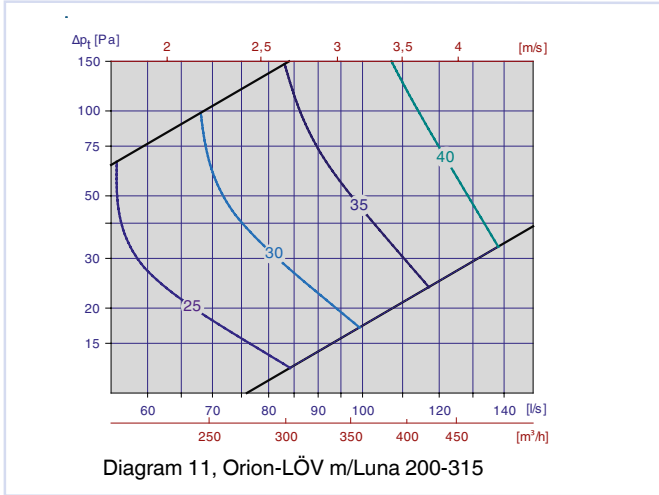

Orion-LÖV

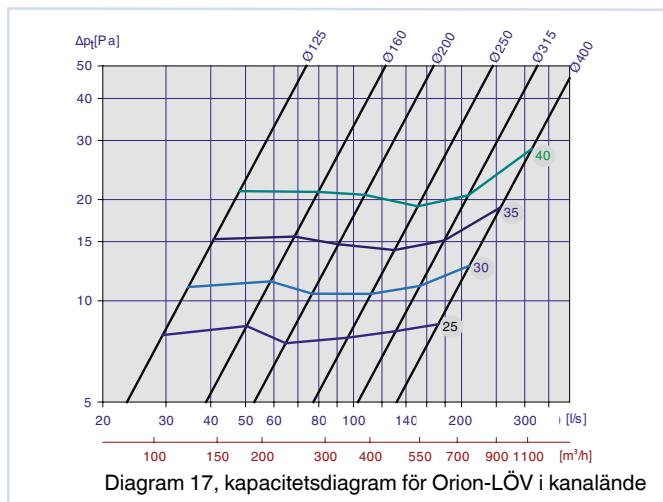

Orion-LÖV	Luna	KO [dB]															
		Stängt spjäll								Öppet spjäll							
Dim.	Dim.	63	125	250	500	1k	2k	4k	8k	63	125	250	500	1k	2k	4k	8k
125	100-125	4	2	0	-3	-7	-10	-8	-20	5	4	1	-2	-6	-11	-13	-21
	125-125	7	2	-2	-4	-7	-11	-9	-7	7	2	-2	-3	-6	-11	-13	-9
160	100-160	4	1	1	-3	-8	-11	-7	-19	4	2	2	-2	-6	-11	-13	-21
	125-160	5	-1	-2	-5	-10	-11	-4	-16	6	3	0	-2	-5	-10	-14	-21
200	160-160	6	1	-1	-3	-5	-9	-9	-19	7	1	-1	-3	-5	-10	-13	-21
	125-200	6	0	0	-5	-11	-11	-4	-16	7	3	2	-3	-6	-12	-12	-19
250	160-200	5	1	-1	-5	-8	-8	-6	-17	9	2	0	-3	-5	-11	-13	-20
	200-200	8	3	-1	-3	-6	-10	-11	-19	6	1	-2	-3	-5	-9	-14	-22
315	160-250	4	-2	-2	-9	-12	-8	-4	-16	6	2	1	-2	-6	-12	-13	-21
	200-250	6	1	-1	-4	-7	-8	-7	-17	5	1	0	-3	-5	-10	-12	-20
400	250-250	5	1	-1	-3	-5	-10	-10	-20	7	2	-2	-4	-4	-10	-14	-22
	200-315	7	-1	-4	-9	-12	-7	-4	-15	7	-1	-4	-9	-12	-7	-4	-15
400	250-315	4	0	-2	-6	-8	-9	-5	-16	6	2	0	-3	-5	-11	-12	-20
	315-315	5	2	-1	-3	-4	-10	-12	-20	6	1	-2	-3	-4	-10	-13	-20
400	250-400	9	1	-3	-8	-9	-8	-5	-15	8	3	1	-3	-5	-11	-13	-21
	315-400	6	3	-1	-4	-6	-9	-8	-19	7	3	0	-3	-5	-10	-12	-19

Tabell 5, Korrektionsfaktor [KO], Orion-LÖV med Luna

Orion-LÖV	Dämpning [dB]							
Dim.	63	125	250	500	1k	2k	4k	8k
125	24	15	8	2	2	2	3	4
160	19	13	6	1	2	1	3	3
200	18	13	4	2	2	2	1	1
250	15	11	4	3	3	2	2	4
315	14	10	3	2	3	3	4	3
400	12	6	4	3	2	1	2	3

Tabell 6, Statisk ljuddämpning inkl. ändreflektion för Orion-LÖV

Orion-LÖV	KO [dB]							
Dim.	63	125	250	500	1k	2k	4k	8k
125	-3	-4	-3	-2	-5	-10	-15	-11
160	2	-6	-3	-3	-4	-9	-15	-11
200	3	-5	-4	-2	-6	-12	-13	-8
250	-2	-6	-6	-4	-3	-9	-16	-14
315	2	-4	-5	-3	-4	-10	-15	-11
400	6	-2	-2	-3	-6	-12	-12	-7

Tabell 7, Korrektionsfaktor [KO], Orion-LÖV i kanalände

Orion-LÖV

KASTLÄNGD

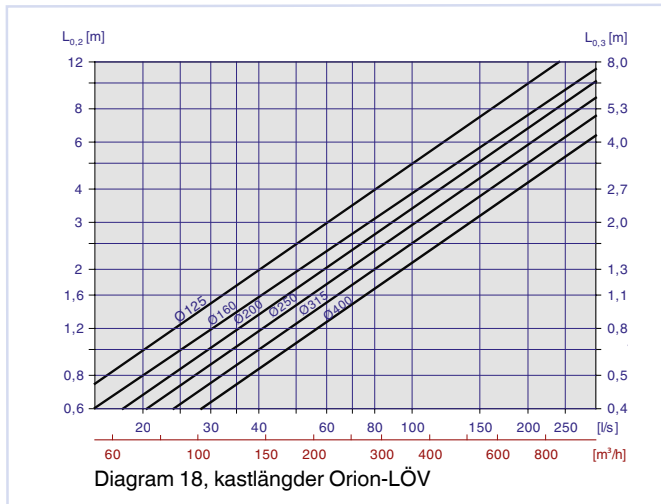

SPRIDNINGSMÖNSTER



Bild 5, Spridningsbild Orion-LÖV i rotationsmönster

Orion-LÖV	Luna	Demping [dB]							
Dim.	Dim.	63	125	250	500	1k	2k	4k	8k
125	100-125	24	11	13	12	18	20	14	12
	125-125	20	11	13	11	15	12	11	14
160	100-160	22	9	10	8	18	14	10	11
	125-160	18	11	14	12	16	11	12	14
200	160-160	12	11	11	10	19	10	14	16
	125-200	14	11	12	12	18	11	14	15
	160-200	14	11	12	13	19	11	14	16
250	200-200	11	9	10	11	14	11	10	13
	160-250	11	10	11	10	12	8	9	10
	200-250	11	10	11	10	12	12	11	11
315	250-250	14	10	11	12	13	11	12	14
	200-315	13	9	10	12	13	10	12	14
	250-315	9	8	11	14	12	13	13	14
400	315-315	8	8	11	16	12	13	11	14
	250-400	8	7	11	12	13	13	13	14
	315-400	6	5	9	11	10	11	10	12

Tabell 8, Statisk ljuddämpning Orion-LÖV med Luna

Orion-LÖV

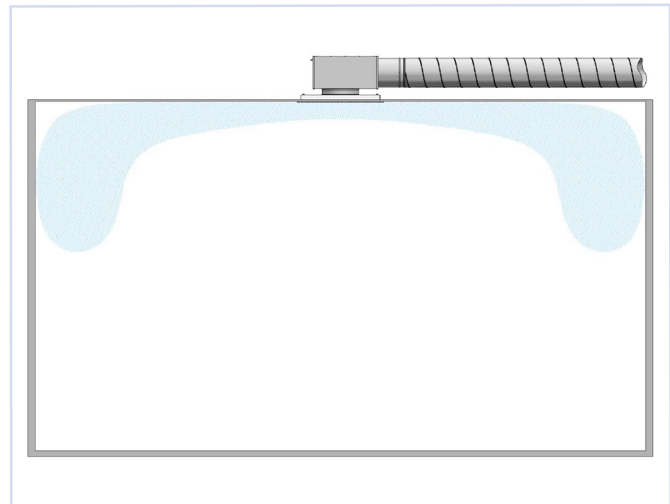
MONTERING

Orion-LÖV kan monteras i olika typer av undertak eller i tak med gipsplattor, se bild 6. Vid användning av anslutningslåda Luna pendlas denna ned i upphängningskonsolen i bakkant med gängstång eller band, se bild 7.



Bild 6, montage



Bild 7, montage

Orion-LÖV har utvecklats och tillverkas av:

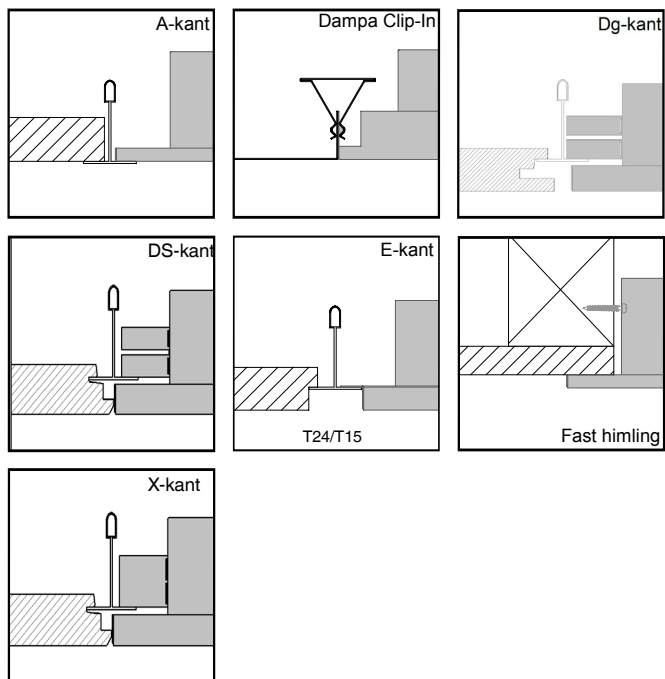
INJUSTERING

Vid injustering måste donfronten vara påmonterad. Mät slang och regleringsvajer dras ut genom perforeringen i fronten. Spjället låses med hjälp av låsmuttern på wiren, var noga med att skruva åt låsmuttern ordentligt i korrekt läge så att spjällets vinkel inte ändras. K-faktorer för beräkning av luftmängd finns på märkskylten i donet, eller i vår injusteringsguide på vår hemsida: www.trox.se

UNDERHÅLL

Donet rengörs med en fuktig trasa. Vid rengöring av kanalnätet avlägsnas donfronten för att komma åt kanalen. Vid användning av Luna demonteras fördelningsplåten och spjället för fri åtkomst till kanalen.

MILJÖ

Byggvarudeklaration kan erhållas av våra försäljningskontor eller laddas hem från vår hemsida: www.trox.se

Vi förbehåller oss rätten att göra ändringar.